

Provozní příručka

Sušička

TE1120HP
PNC 916099831



Electrolux
PROFESSIONAL

Obsah

Obsah



1	Bezpečnostní informace	5
1.1	Bezpečnost dětí a ohrožených osob	5
1.2	Všeobecné bezpečnostní informace	6
1.3	Instalace	7
1.4	Elektrické připojení	8
1.5	Použití	8
1.6	Vnitřní osvětlení	9
1.7	Péče a čištění	9
1.8	Kompresor	9
1.9	Servis	9
1.10	Likvidace	10
2	Záruční podmínky a výjimky	11
3	Popis výrobku	12
4	Ovládací panel	13
4.1	Displej	13
5	Programy	14
6	Volby	15
6.1	15
6.2	15
6.3	15
6.4	15
6.5	15
6.6	15
7	Před prvním použitím	16
8	Denní použití	17
8.1	Příprava prádla	17
8.2	Plnění prádla	17
8.3	Zapnutí spotřebiče	18
8.4	Režim nízké spotřeby	18
8.5	Nastavení programu	18
8.6	Volby	18
8.7	Spuštění programu	19
8.8	Změna programu	19
8.9	Konec programu	19
9	Tipy a triky	20
9.1	Ekologické rady	20
9.2	Úprava zbývajícího stupně vlhkosti prádla	20
9.3	Deaktivace indikátoru nádoby	20
10	Péče a čištění	21
10.1	Plán pravidelného čištění	21
10.2	Odstranění cizích předmětů	21
10.3	Čištění filtru	22
10.4	Vyprázdnění nádoby na vodu	23
10.5	Čištění kondenzátoru	24
10.6	Čištění snímače vlhkosti	25
10.7	Čištění bubnu	25
10.8	Čištění ovládacího panelu a krytu	26
10.9	Čištění otvorů pro proudění vzduchu	26
11	Odstraňování problémů	27
12	Technické údaje	28
13	Informace o likvidaci	29
13.1	Likvidace spotřebiče na konci životnosti	29
13.2	Likvidace obalového materiálu	29

Výrobce si vyhrazuje právo na provedení změn designu a součástí.

1 Bezpečnostní informace

Před zahájením instalace a používání tohoto spotřebiče si pozorně přečtěte dodaný návod k použití. Výrobce není odpovědný za žádná zranění nebo škody, které jsou důsledkem nesprávné instalace nebo použití. Návod vždy uchovávejte na bezpečném a přístupném místě pro budoucí použití.

Spotřebič obsahuje hořlavý plyn, propan (R290), plyn s vysokou úrovní environmentální kompatibility. Udržujte zdroje ohně a vznícení v dostatečné vzdálenosti od spotřebiče. Buďte opatrní, abyste nepoškodili chladicí okruh obsahující propan.

	Před použitím spotřebiče si přečtěte návod k použití
	Varování, nebezpečí požáru / hořlavé materiály

1.1 Bezpečnost dětí a ohrožených osob

	VAROVÁNÍ! Riziko udušení, zranění nebo trvalé invalidity.
---	---



- Tento přístroj mohou používat děti od 8 let a starší a osoby se sníženými fyzickými, smyslovými nebo duševními schopnostmi nebo nedostatkem zkušeností a znalostí, pokud jsou pod dohledem nebo byly poučeny o bezpečném používání přístroje a porozuměly rizikům, která s ním souvisejí.
- Děti ve věku od 3 do 8 let a osoby s velmi rozsáhlým a komplexním postižením by se měly držet mimo dosah spotřebiče, pokud nejsou pod neustálým dozorem.
- Děti mladší 3 let by se měly držet mimo dosah spotřebiče, pokud nejsou pod neustálým dozorem.
- Nedovolte dětem, aby si hrály se spotřebičem.
- Uchovávejte všechny obaly mimo dosah dětí a vhodným způsobem je zlikvidujte.
- Prací prostředky uchovávejte mimo dosah dětí.
- Udržujte děti a domácí zvířata mimo dosah spotřebiče, když jsou dvířka otevřená.
- Pokud má spotřebič dětskou pojistku, měla by být aktivována.
- Děti nesmějí provádět čištění a uživatelskou údržbu spotřebiče bez dozoru.

1.2 Všeobecné bezpečnostní informace

- Tento spotřebič je určen pouze pro sušení domácího prádla, které lze sušit v sušičce.
- Nepoužívejte funkci sušičky, pokud bylo prádlo znečištěné průmyslovými chemikáliemi.
- Tento spotřebič je navržen pro použití ve vnitřním prostředí v jedné domácnosti.
- Tento spotřebič lze používat v kancelářích, hotelových pokojích pro hosty, pokojích penzionů, farmářských penzionech a dalších podobných zařízeních, kde takové použití nepřekračuje (průměrné) úroveň domácího použití.
- Neměňte specifikaci tohoto spotřebiče.
- Pokud je bubnová sušička umístěna na pračce, použijte sadu pro nastavbu. Sadu pro nastavbu, která je k dispozici u vašeho autorizovaného prodejce, lze použít pouze se spotřebiči uvedenými v pokynech dodávaných s příslušenstvím. Před instalací si je pečlivě přečtete (viz instalační leták).
- Spotřebič lze instalovat jako volně stojící nebo pod kuchyňskou linku se vhodným prostorem (viz instalační leták).
- Neinstalujte spotřebič za uzamykatelné dveře, posuvné dveře nebo dveře s pantem na opačné straně, které by bránily úplnému otevření dveří spotřebiče.
- Ventilační otvor v základně nesmí být zakrytý kobercem, rohoží nebo jinou podlahovou krytinou.
- **VÝSTRAVA:** Zařízení nesmí být napájeno prostřednictvím externího spínacího zařízení, jako je například časovač, nebo připojeno k obvodu, který se pravidelně zapíná a vypíná pomocí určitého nástroje.
- Připojte zástrčku do síťové zásuvky až po skončení procesu instalace. Ujistěte se, že zástrčka je po instalaci přístupná.
- V místnosti, kde je spotřebič instalován, zajistěte dobré větrání, aby se zabránilo zpětnému proudění nežádoucích plynů do místnosti ze spotřebičů spalujících plyn nebo jiná paliva, včetně otevřeného ohně.
- **VAROVÁNÍ:** Neinstalujte spotřebič v prostředí bez výměny vzduchu. Spotřebič obsahuje hořlavý plyn, propan (R290), plyn s vysokou úrovní environmentální kompatibility. Udržujte zdroje ohně a vznícení v dostatečné vzdálenosti od spotřebiče. Buďte opatrní, abyste nepoškodili chladicí okruh obsahující propan.
- **VAROVÁNÍ:** V krytu spotřebiče nebo ve vestavěné konstrukci zachovejte volný větrací otvor.
- **VAROVÁNÍ:** Dejte pozor, abyste nepoškodili chladicí okruh.
- **VAROVÁNÍ:** Nedotýkejte se přístupných kovových žebér kondenzátoru holýma rukama. Nebezpečí zranění. Používejte ochranné rukavice.
- Pokud je síťový napájecí kabel poškozen, musí jej vyměnit výrobce, jeho autorizované servisní středisko nebo podobně kvalifikovaná osoba, aby se předešlo nebezpečí úrazu elektrickým proudem.
- Nepřekračujte maximální zatížení 8,0 kg (viz kapitola „Programy“).
- Setřete žmolky nebo zbytky obalů, které se nahromadily kolem spotřebiče.
- Spotřebič nespouštějte bez filtru. Před nebo po každém použití vyčistěte filtr žmolků.
- Nesušte v bubnové sušičce nevyprané prádlo.
- Prádlo znečištěné látkami, jako je kuchyňský olej, aceton, alkohol, benzín, petrolej, odstraňovače skvrn, terpentýn, vosky a odstraňovače vosků, by mělo být před sušením v bubnové sušičce vypráno v teplé vodě s větší dávkou detergentu.

- V bubnové sušičce by nemělo být sušeno prádlo jehož součástí je pěnová guma (latexová pěna), sprchovací závěsy, nepromokavé látky, předměty s gumovým podkladem a oděvy nebo polštáře opatřené výplněmi z pěnové gumy.
- Změkčovače textilií nebo podobné výrobky by měly být použity pouze podle pokynů výrobce k použití takovýchto změkčovačů.
- Odstraňte všechny předměty, které by mohly být zdrojem vznícení, jako jsou zapalovače nebo zápalky.
- VAROVÁNÍ: Nikdy nezastavujte bubnovou sušičku před ukončením cyklu sušení, pokud všechno prádlo rychle nevyjmete a nerozložíte, aby se teplo rozptýlilo.
- Před jakoukoli údržbou vypněte spotřebič a vytáhněte zástrčku ze zásuvky.

1.3 Instalace

	Varování, nebezpečí požáru / hořlavé materiály
	UPOZORNĚNÍ! Tento spotřebič lze instalovat v kancelářích, hotelových pokojích pro hosty, pokojích penzionů, farmářských penzionech a dalších podobných zařízeních, kde takové použití nepřekračuje (průměrné) úroveň domácího použití.



- Odstraňte všechny obaly.
- Neinstalujte ani nepoužívejte poškozený spotřebič.
- Postupujte podle návodu k instalaci dodaného se spotřebičem.
- Neinstalujte spotřebič v prostředí bez výměny vzduchu. Spotřebič obsahuje hořlavý plyn, propan (R290), plyn s vysokou úrovní environmentální kompatibility. Udržujte zdroje ohně a vznícení v dostatečné vzdálenosti od spotřebiče. Buďte opatrní, abyste nepoškodili chladicí okruh obsahující propan.
- Při přemísťování spotřebiče buďte vždy opatrní, protože je těžký. Vždy používejte ochranné rukavice a uzavřenou obuv.
- Neinstalujte ani nepoužívejte spotřebič tam, kde je teplota nižší než 5 °C nebo vyšší než 35 °C.
- Plocha podlahy, na kterou má být spotřebič instalován, musí být rovná, stabilní, tepelně odolná a čistá.
- Ujistěte se, že mezi spotřebičem a podlahou může docházet k cirkulaci vzduchu.
- Při přemísťování vždy udržujte spotřebič ve svislé poloze.
- Když je spotřebič ve své permanentní pozici, pomocí vodováhy zkontrolujte, zda je správně vyrovnán. Pokud není, seřídte odpovídajícím způsobem patky.

1.4 Elektrické připojení

	VAROVÁNÍ! Nebezpečí požáru a úrazu elektrickým proudem.
---	---

- Sítovou zástrčku zapojte do sítové zásuvky až na konci instalace spotřebiče. Po instalaci musí zůstat sítová zástrčka nadále dostupná.
- VAROVÁNÍ: Tento spotřebič je určen k instalaci / připojení k uzemňovací přípojce v budově.
- Ujistěte se, že parametry na typovém štítku jsou kompatibilní s hodnotami jmenovitého výkonu síťového zdroje.
- Vždy používejte správně nainstalovanou zásuvku s ochranou proti úrazu elektrickým proudem.
- Nepoužívejte adaptéry s více zástrčkami a prodlužovací kabely.
- Při odpojování spotřebiče netahejte za síťový kabel. Vždy vytáhněte sítovou zástrčku.
- Nedotýkejte se síťového kabelu ani sítové zástrčky mokřými rukama.

1.5 Použití

	VAROVÁNÍ! Nebezpečí zranění, úrazu elektrickým proudem, požáru, popálení nebo poškození spotřebiče.
	Varování, nebezpečí požáru / hořlavé materiály



- Spotřebič obsahuje hořlavý plyn, propan (R290), plyn s vysokou úrovní environmentální kompatibility. Udržujte zdroje ohně a vznícení v dostatečné vzdálenosti od spotřebiče. Buďte opatrní, abyste nepoškodili chladicí okruh obsahující propan.
- Tento spotřebič je určen pouze pro použití v domácnosti (uvnitř).
- Nesušte poškozené (roztrhané, roztřepené) předměty, které obsahují vycpávky nebo výplně.
- Pokud bylo prádlo vyprané s pomocí odstraňovače skvrn, proveďte před zahájením cyklu sušení další cyklus máchání.
- Sušte pouze tkaniny, které jsou vhodné pro sušení ve spotřebiči. Dodržujte pokyny k čištění na štítku prádla.
- Nepijte ani nepřipravujte jídlo z kondenzované vody/destilované vody. Může to způsobit zdravotní problémy lidem i domácím zvířatům.
- Nesedejte ani nestoupejte na otevřené dveře spotřebiče.
- Ve spotřebiči nesušte kapající mokré oblečení.
- Konečná část sušicího cyklu probíhá bez ohřevu (cyklus ochlazování), aby bylo zajištěno, že prádlo bude mít takovou teplotu, která prádlo nepoškodí.

1.6 Vnitřní osvětlení

	VAROVÁNÍ! Nebezpečí zranění.
---	------------------------------

- Viditelné LED záření, nedívejte se přímo do paprsku.
- Pro výměnu vnitřního osvětlení kontaktujte autorizované servisní středisko.

1.7 Péče a čištění

	VAROVÁNÍ! Nebezpečí zranění nebo poškození spotřebiče.
	Varování, nebezpečí požáru / hořlavé materiály

- Spotřebič obsahuje hořlavý plyn, propan (R290), plyn s vysokou úrovní environmentální kompatibility. Udržujte zdroje ohně a vznícení v dostatečné vzdálenosti od spotřebiče. Buďte opatrní, abyste nepoškodili chladicí okruh obsahující propan.
- Při čištění spotřebiče nepoužívejte vodní rozprašovač ani páru.
- Spotřebič čistěte měkkým vlhkým hadříkem. Používejte pouze neutrální čisticí prostředky. Nepoužívejte abrazivní prostředky, abrazivní čisticí houbičky, rozpouštědla nebo kovové předměty.
- Při čištění spotřebiče buďte opatrní, aby nedošlo k poškození chladicího systému.

1.8 Kompresor



	VAROVÁNÍ! Nebezpečí poškození spotřebiče.
---	---

- Kompresor a jeho systém v bubnové sušičce jsou naplněny speciálním prostředkem, který neobsahuje fluorochlorované uhlovodíky. Tento systém musí zůstat těsný. Poškození systému může způsobit únik.

1.9 Servis

- Pro opravu spotřebiče kontaktujte autorizované servisní středisko.
- Smí se použít pouze autorizované náhradní díly, příslušenství a spotřební materiál.
- Upozorňujeme, že opravy svépomocí a neprofesionální opravy mohou mít bezpečnostní následky a mohou zneplatnit záruku.
- Pokud jde o žárovku (žárovky) v tomto spotřebiči a samostatně prodávané náhradní žárovky: Tyto žárovky jsou navrženy tak, aby odolaly extrémním fyzickým podmínkám v domácích spotřebičích, ať už jde o teplotu, vibrace či vlhkost, nebo jsou určeny k signalizaci informací o provozním stavu spotřebiče. Nejsou určeny k použití v jiných spotřebičích a nejsou vhodné k osvětlení místností v domácnosti.

1.10 Likvidace

	VAROVÁNÍ! Nebezpečí zranění nebo udušení.
	VAROVÁNÍ! Nebezpečí poškození materiálu nebo spotřebiče.
	Varování, nebezpečí požáru / hořlavé materiály

- Odpojte spotřebič od elektrické sítě a přívodu vody.
- Odřízněte síťový elektrický kabel v blízkosti spotřebiče a zlikvidujte jej.
- Spotřebič obsahuje hořlavý plyn (R290). Informace o správné likvidaci spotřebiče vám poskytne váš místní úřad.
- Odstraňte západku dvířek, abyste zabránili uvěznění dětí nebo domácích zvířat v bubnu.
- Zařízení zlikvidujte v souladu s místními požadavky na likvidaci odpadních elektrických a elektronických zařízení (OEEZ).

2 Záruční podmínky a výjimky

Pokud nákup tohoto produktu zahrnuje záruční krytí, poskytuje se záruka v souladu s místními předpisy a podle toho, jak je produkt instalován a používán pro účely, jak byly navrženy, a jak je popsáno v příslušné dokumentaci k zařízení.

Záruka bude platit v případě, že zákazník použil pouze originální náhradní díly a provedl údržbu v souladu s uživatelskou příručkou a dokumentací společnosti Electrolux Professional AB o údržbě poskytnutou v papírové nebo elektronické podobě.

Electrolux Professional AB důrazně doporučuje používat čisticí a oplachovací prostředky a prostředky pro odstraňování vodního kamene schválené společností Electrolux Professional AB, jež jsou zárukou nejlepších výsledků a dlouhodobého zachování výkonu produktu.

Záruka společnosti Electrolux Professional AB se nevztahuje na:

- náklady za servisní cesty za účelem doručení a vyzvednutí produktu;
- instalaci;
- školení o způsobu použití/provozu;
- výměnu (a/nebo dodávku) opotřebitelných dílů, pokud nejsou důsledkem vad materiálu nebo zpracování hlášených do jednoho (1) týdne od poruchy;
- opravu vnějšího zapojení;
- řešení neoprávněných oprav a jakékoli škody, selhání a neúčinnosti způsobené a/nebo vyplývající z následujících jevů;
 - nedostatečná a/nebo nestandardní kapacita elektrických systémů (proud/napětí/frekvence, včetně špiček a/nebo výpadků);
 - neadekvátní nebo přerušení přívod vody, páry, vzduchu, plynu (včetně nečistot anebo jiných látek, které nesplňují technické požadavky pro každý spotřebič);
 - instalatérské díly, součásti nebo spotřební čisticí prostředky, které nejsou schváleny výrobcem;
 - nedbalost, špatné použití, zneužití a/nebo nedodržení pokynů pro použití a péči podrobně uvedených v příslušné dokumentaci zařízení;
 - nesprávná nebo špatná: instalace, oprava, údržba (včetně neoprávněných manipulací, úprav a oprav prováděných třetími stranami, které nejsou schválenými třetími stranami) a změna bezpečnostních systémů;
 - Použití neoriginálních součástí (např. spotřebního materiálu, opotřebené nebo náhradní díly);
 - podmínky prostředí vyvolávající tepelné (např. přehřátí/zamrznutí) nebo chemické (např. koroze/oxidace) namáhání;
 - cizí předměty umístěné do zařízení nebo připojené k zařízení;
 - nehody nebo vyšší moc;
 - přeprava a manipulace, včetně škrábanců, promáčknutí, štěpků a/nebo jiného poškození povrchu produktu, pokud takové poškození nevyplývá z vad materiálu nebo zpracování a je nahlášeno do jednoho (1) týdne od dodání, pokud není dohodnuto jinak;
- produkt s původními sériovými čísly, který byly odstraněny, změněny nebo jsou nečitelné;
- výměna žárovek, filtrů nebo jakýchkoli spotřebních dílů;
- jakékoli příslušenství a software, které nebyly schváleny nebo specifikovány společností Electrolux Professional AB.

Záruka nezahrnuje činnosti plánované údržby (včetně dílů, které jsou pro ni vyžadovány) ani dodávky čisticích prostředků, pokud to není výslovně upraveno místní dohodou, s výhradou místních podmínek.

Na webu společnosti Electrolux Professional AB zkontrolujte seznam center autorizované péče o zákazníky.

3 Popis výrobku

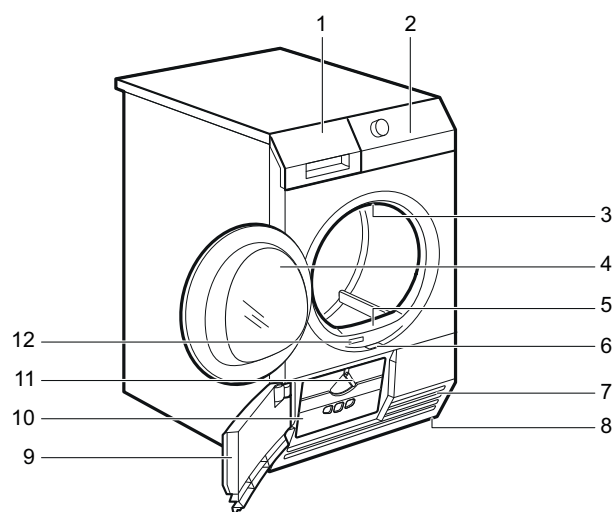

fig.X02242

1	Nádoba na vodu
2	Ovládací panel
3	Vnitřní světlo
4	Dveře spotřebiče
5	Filtr
6	Tlačítko pro otevření dvířek výměníku tepla
7	Sloty pro proudění vzduchu
8	Nastavitelné nohy
9	Dvířka výměníku tepla
10	Kryt výměníku tepla
11	Knoflík k zablokování krytu výměníku tepla
12	Typový štítek

Pro snadné vložení prádla nebo pro snadnou instalaci lze otevírání dveří přehodit. (viz samostatný leták).

4 Ovládací panel

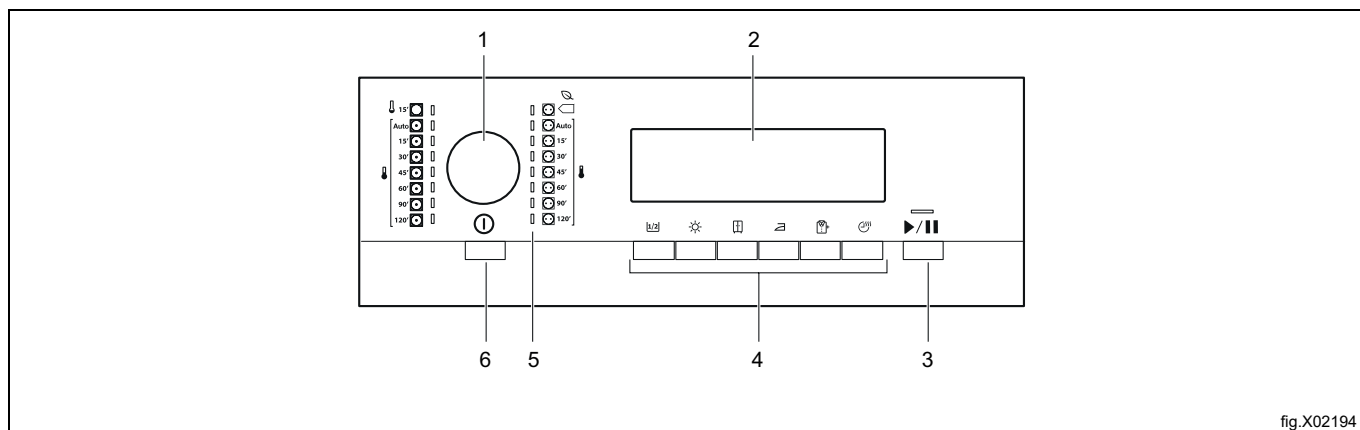

fig.X02194

1	Otočný volič programu
2	Displej
3	Tlačítko Start/Pause (Spustit/Pauza)
4	Tlačítko Options (Volby)
5	Ukazatele programu
6	Tlačítko ON/OFF s funkcí automatického vypnutí

4.1 Displej

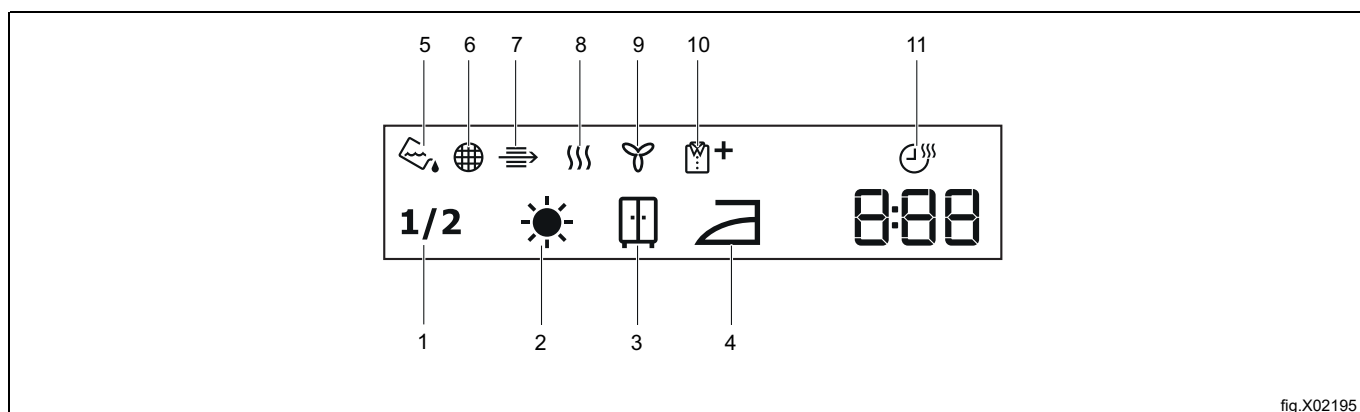

fig.X02195





Symbol na displeji	Popis symbolu
1	Poloviční náplň
2	Sušení - extra suché
3	Sušení - suché do skříně
4	Sušení - na žehlení
5	Ukazatel: vypusťte nádobu na vodu
6	Ukazatel: vyčistěte filtr
7	Ukazatel: provedte kontrolu výměníku tepla
8	Ukazatel: fáze sušení
9	Ukazatel: fáze chlazení
10	Ukazatel: fáze ochrany proti pomačkání
11	Možnost načasování sušení zapnutá
2 . 00	Indikace doby cyklu
1 . 20	Výběr času (kroky po 5 min)

5 Programy

Existují dva typy programů, automatické programy a časové programy.

- Automatické programy mají detekci vlhkosti a zastaví se při dosažení zvolené suchosti.
- Časové programy nedetekují vlhkost a zastaví se při dosažení přednastaveného nebo zvoleného času.



V následující tabulce jsou uvedeny dostupné programy a jejich krátký popis:

Automatické programy		Maximální náplň*	Popis
	Eco  **	8 kg	Program vhodný pro sušení mokrého bavlněného prádla, je to neúčinnější program z hlediska spotřeby energie pro sušení mokrého bavlněného prádla. Úroveň sušení nelze nastavit a je standardně nastavena na Eco / připraveno k uložení. Bavlna a froté – neúčinnější z hlediska spotřeby. Normální/střední teplota. Program se zastaví, když je dosaženo přednastavené suchosti / vybrané možnosti. (Extra suché, suché do skříně, suché na žehlení).
	Normal	8 kg	Bavlna a froté. Normální/střední teplota. Program se zastaví, když je dosaženo přednastavené suchosti / vybrané možnosti. (Extra suché, suché do skříně, suché na žehlení).
	Low	4 kg	Syntetika (příklady syntetických látek: polyester, polyamid, polyakryl a elastan), viskóza, bavlna poly a jemné látky. Nízká teplota. Program se zastaví, když je dosaženo přednastavené suchosti / vybrané možnosti. (Extra suché, suché do skříně, suché na žehlení).

* Maximální hmotnost náplně se vztahuje na suché předměty.

** Toto je referenční program používaný k posouzení souladu s předpisy EU o ekodesignu a energetických štítcích, nařízení (EU) 2023/2533 a nařízení (EU) 2023/2534. Tento program je schopen sušit bavlněné prádlo od počáteční vlhkosti náplně 60 % až po cílovou konečnou vlhkost náplně 0 %.

** Program Eco je ekvivalentní k programu  **Cotton Eco program** což je „Standardní program pro bavlnu“ podle nařízení Komise EU č. 392/2012. Je vhodný pro sušení běžného mokrého bavlněného prádla.

Časové programy		Popis
	Normal	Bavlna a froté. Mohou být zvoleny různé časy sušení. Program se zastaví po uplynutí času.
	Low	Syntetika (příklady syntetických látek: polyester, polyamid, polyakryl a elastan), viskóza, bavlna poly a jemné látky. Mohou být zvoleny různé časy sušení. Program zastaví po uplynutí času.
	Airing	Provzdušování ložních pokrývek, peřin a ložního prádla. Program zastaví po uplynutí času.

6 Volby

6.1

Tuto možnost použijte, pokud sušíte poloviční náplň prádla.

6.2

Tato možnost pomáhá dosáhnout extra suchého prádla.

6.3

Tato možnost zajišťuje, že prádlo je po procesu sušení připraveno k uložení.

6.4

Tato možnost zajišťuje, že prádlo je po procesu sušení připraveno na žehlení.

6.5

Prodlouží fázi proti zmačkání (30 minut) na konci cyklu sušení na 90 minut. Tato možnost zabraňuje zmačkání prádla. Během fáze proti zmačkání lze prádlo vyjmout.

6.6

To umožňuje uživateli prodloužit dobu sušení v krocích po 5 minutách.

7 Před prvním použitím

Zadní bloky bubnu se automaticky odstraní při první aktivaci sušičky. Může to způsobit hluk.

Odblokování zadních bloků bubnu:

1. Zapněte spotřebič.
2. Nastavte libovolný program.
3. Stiskněte tlačítko Start/Pauza. Buben se začne otáčet. Zadní bloky bubnu se deaktivují.

Před prvním použitím spotřebiče proveďte tyto operace:

- Buben sušičky vyčistěte vlhkým hadříkem.
- Spusťte 1 hodinový program s vlhkým prádlem.

Začátek sušicího cyklu (prvních 3–5 minut) by mohl trochu hlučnější. To je způsobeno spuštěním kompresoru. Je to normální jev u spotřebičů napájených kompresorem, jako jsou chladničky a mrazničky.

8 Denní použití

8.1 Příprava prádla

Poznámka:





Naplnění bubnu na maximální kapacitu uvedenou u příslušných programů přispěje k úspoře energie.

Poznámka:

Velmi často je oblečení po praní zamotáno a propleteno dohromady. Sušení zamotaného a propleteného oblečení je neúčinné. Pro zajištění správného proudění vzduchu a rovnoměrného sušení se doporučuje protřepat a vložit oděvy jeden po druhém do sušičky.

Pro zajištění správného procesu sušení:

- Zapněte zipy.
- Zavřete uzávěry peřin.
- Nenechávejte uvolněné kravaty nebo pásky (např. pásky na zástěře). Před zahájením programu je zavažte.
- Vymějte všechny věci z kapes.
- Obráťte předměty s vnitřní vrstvou z bavlny naruby. Bavlněná vrstva musí směřovat ven.
- Vždy nastavte program vhodný pro daný typ prádla.
- Nedávejte dohromady světlé a tmavé barvy.
- Použijte vhodný program pro bavlnu, žerzej a pleteninu, abyste snížili srážlivost.
- Nepřekračujte maximální náplň uvedenou v kapitole Programy nebo zobrazenou na displeji.
- Sušte pouze prádlo vhodné pro bubnovou sušičku. Viz textilní štítek na prádle.
- Nesušte velké a malé prádlo společně. Malé prádlo se může zachytit uvnitř velkého prádla a zůstat mokré.
- Před vložením do bubnové sušičky velké kusy oblečení a látek protřepejte. Tím se po sušicím cyklu vyhnete vlhkým místům na tkanině.

Štítek k textílii	Popis
	Prádlo je vhodné pro sušení v sušičce.
	Prádlo je vhodné pro sušení v sušičce při vyšších teplotách.
	Prádlo je vhodné pro sušení v sušičce pouze při nízkých teplotách.
	Prádlo není vhodné pro sušení v sušičce.

8.2 Plnění prádla



Upozornění



Zajistěte, aby prádlo nezůstalo přivřené mezi dveřmi spotřebiče a gumovým těsněním.

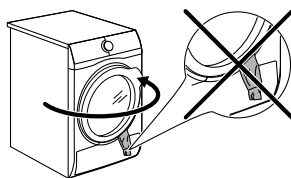

fig.X03358

1. Tahem otevřete dveře spotřebiče.
2. Vkládejte prádlo jeden kus po druhém.
3. Zavřete dveře zařízení.

8.3 Zapnutí spotřebiče

Zapnutí spotřebiče:

- Stiskněte tlačítko ON/OFF. Pokud je spotřebič zapnutý, objeví se na displeji některé indikace.

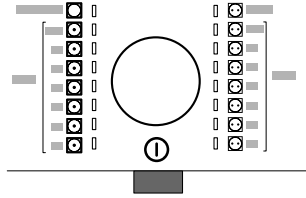

fig.X03359

8.4 Režim nízké spotřeby

Aby se snížila spotřeba energie, režim nízké spotřeby spotřebič automaticky vypne:

- Pokud do 5 minut nestisknete tlačítko Start/Pauza.
- 5 minut po ukončení cyklu.

8.5 Nastavení programu

Pomocí otočeného voliče programů nastavte program. Čas do konce programu se objeví na displeji.

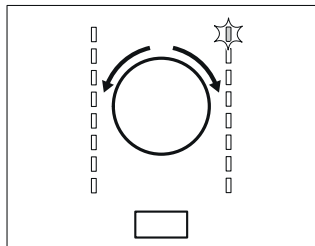

fig.X02213

8.6 Volby

Spolu s programem můžete nastavit jednu nebo více speciálních možností.

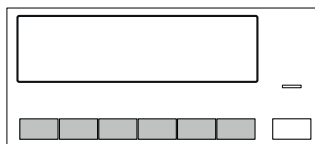

fig.X02214

Pro aktivaci nebo deaktivaci volby stiskněte příslušné tlačítko nebo kombinaci dvou tlačítek. Rozsvítí se příslušný symbol na displeji nebo kontrolka nad tlačítkem.

8.7 Spuštění programu

Spuštění programu:

- Stiskněte tlačítko Start/Pauza.
- Spotřebič se spustí a LED nad tlačítkem přestane blikat a zůstane svítit.

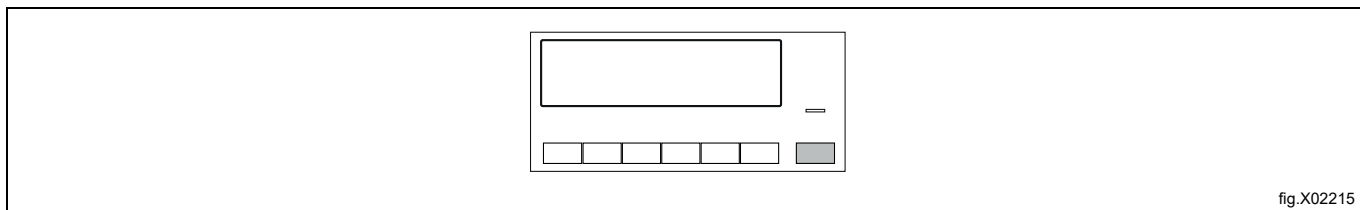

fig.X02215

8.8 Změna programu

Změna programu:

1. Pro vypnutí spotřebiče stiskněte tlačítko ON/OFF.
2. Opětovným stisknutím tlačítka ON/OFF spotřebič zapnete.
3. Nastavte nový program.

8.9 Konec programu

Po každém cyklu sušení vyčistěte filtr a vypusťte nádobu na vodu.

Pokud je cyklus sušení dokončen, symbol  na displeji bliká a akustický signál zní přerušovaně po dobu 1 minuty. Pokud přístroj nevypnete, spustí se fáze ochrany proti zmačkání. Během této fáze lze prádlo vyjmout.

Vyjmutí prádla:

1. Stisknutím tlačítka ON/OFF na 2 sekundy spotřebič vypnete.
2. Otevřete dveře zařízení.
3. Vyjměte prádlo.
4. Zavřete dveře zařízení.

9 Tipy a triky

9.1 Ekologické rady

Poznámka:

Naplnění bubnu na maximální kapacitu uvedenou u příslušných programů přispěje k úspoře energie.

- Před sušením prádlo dobře vyždímejte.
- Nepřekračujte velikost náplně, která je uvedena v kapitole o programech.
- Po každém cyklu sušení vyčistěte filtr.
- K praní a následnému sušení nepoužívejte aviváž. V sušičce prádlo automaticky změkne.
- Vodu z nádoby na vodu lze použít k žehlení oděvů. Vodu musíte nejprve přefiltrovat, abyste odstranili zbývající textilní vlákna (vhodný je běžný filtr na kávu).
- Otvory pro proudění vzduchu ve spodní části spotřebiče udržujte vždy volné.
- Zajistěte dostatečné proudění vzduchu v místě instalace spotřebiče.

9.2 Úprava zbývajících stupňů vlhkosti prádla

Změna výchozího stupně zbývajících vlhkosti prádla:

1. Zapněte spotřebič.
2. Počkejte přibližně 8 sekund.
3. Vyberte jeden z dostupných programů.
4. Současně stiskněte a podržte tlačítka Poloviční náplň a Sušení do skříně.

Jeden ze symbolů se zobrazí na displeji:

 - maximálně suché prádlo

 - více suché prádlo

 - standardně suché prádlo

5. Opakovaně stiskněte tlačítka Start/Pauza, dokud nenastavíte potřebný stupeň.
6. Chcete-li nastavení uložit do paměti, stiskněte současně tlačítka Poloviční náplň a Sušení do skříně po dobu přibližně 2 sekund.



9.3 Deaktivace indikátoru nádoby

Indikátor nádoby na vodu je ve výchozím nastavení zapnutý. Rozsvítí se na konci sušícího cyklu nebo během cyklu, pokud je nádoba na vodu plná. Pokud je nainstalována vypouštěcí sada, nádoba na vodu se vypustí automaticky a indikátor může být trvale zhasnutý.

Deaktivace indikátoru:

1. Zapněte spotřebič.
2. Počkejte přibližně 8 sekund.
3. Vyberte jeden z dostupných programů.
4. Současně stiskněte a podržte tlačítka Poloviční náplň a Sušení k žehlení.

Je možná jedna ze dvou konfigurací:



- Svítí indikátor Nádoba a symbol  se zobrazí - indikátor nádoby na vodu trvale svítí.
- Zhasne indikátor Nádoba a symbol  se zobrazí - indikátor nádoby na vodu je trvale zhasnutý.

10 Péče a čištění

10.1 Plán pravidelného čištění

Pravidelné čištění pomáhá prodloužit životnost vašeho spotřebiče.

Orientační plán pravidelného čištění:

Čištění filtru	Když indikátor  bliká
Vyprázdněte nádobu na vodu	Když indikátor  bliká
Čištění kondenzátoru	Když indikátor  bliká
Čištění bubnu	Každé dva měsíce
Čištění ovládacího panelu a krytu	Každé dva měsíce
Čištění otvorů pro proudění vzduchu	Každé dva měsíce

Pokud spotřebič delší dobu nepoužíváte, odpojte jej ze zásuvky.

10.2 Odstranění cizích předmětů

Před spuštěním sušicího cyklu se ujistěte, že jsou kapsy prázdné a všechny volné prvky jsou svázané.

Odstraňte všechny cizí předměty, které najdete v bubnu po sušicím cyklu (např. kovové spony, knoflíky, mince atd.).

10.3 Čištění filtru

Na konci každého cyklu se na displeji zobrazí symbol  **Filtr**, což znamená, že musíte vyčistit filtr.

Filtr shromažďuje vlákna během cyklu sušení.

Pro dosažení nejlepšího výkonu sušení filtr pravidelně čistěte. Zanesený filtr způsobuje delší sušicí cyklus a v důsledku toho se zvyšuje spotřeba energie. Vyčistěte filtr ručně. V případě potřeby použijte vysavač.



Upozornění



Při čištění filtrů je třeba žmolky vyhodit do odpadkového koše a nesplachovat je od odpadu, aby se zabránilo šíření mikroplastů ve vodním systému.

Čištění filtru:

1. Otevřete dveře. Vytáhněte filtr nahoru.

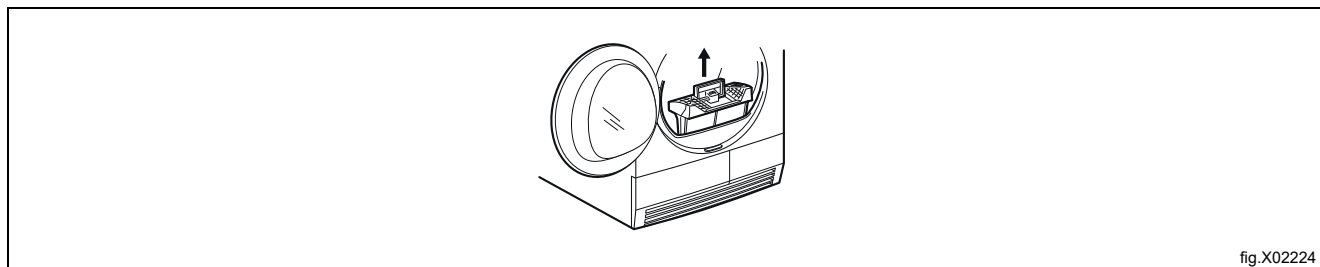

fig.X02224

2. Stisknutím háčku otevřete filtr.

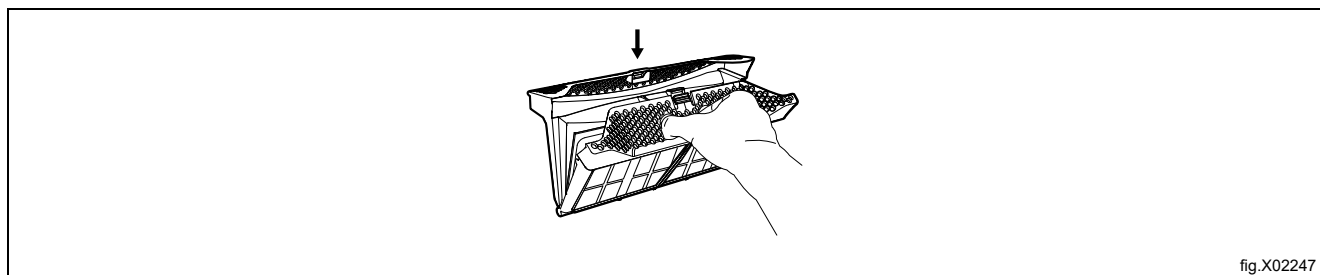

fig.X02247

3. Seberte prach z rukou z vnitřních částí filtru. Žmolky vyhodte do koše.

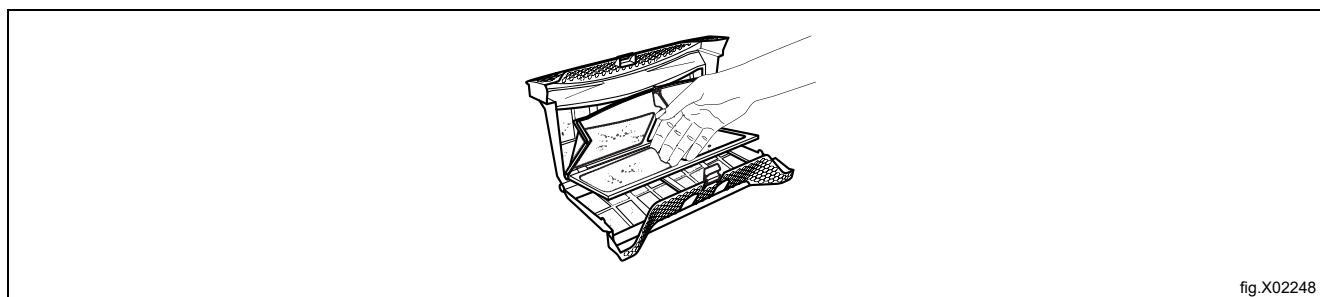

fig.X02248

4. Případně vyčistěte filtr vysavačem. Zavřete filtr.
5. Je-li to nutné, odstraňte vlákna z hrdla filtru a těsnění. Můžete použít vysavač. Vložte filtr zpět do hrdla filtru.

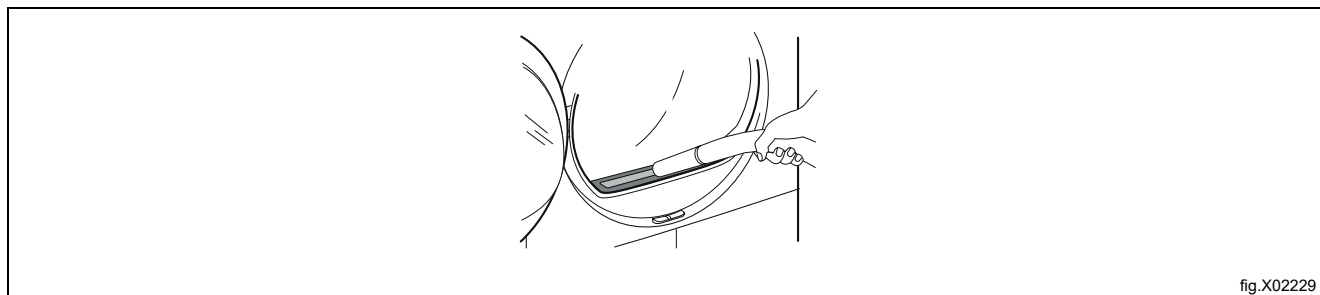

fig.X02229

10.4 Vyprázdnění nádoby na vodu

Po každém cyklu sušení vyprázdňte nádobu na kondenzovanou vodu.

Pokud je nádobu na kondenzovanou vodu plná, program se automaticky zastaví.

Pokud se na displeji zobrazí symbol  **Nádoba**, musíte vyprázdnit nádobu na vodu.

Vyprázdnění nádoby na vodu:

1. Vytáhněte nádobu na vodu a udržujte ji ve vodorovné poloze.

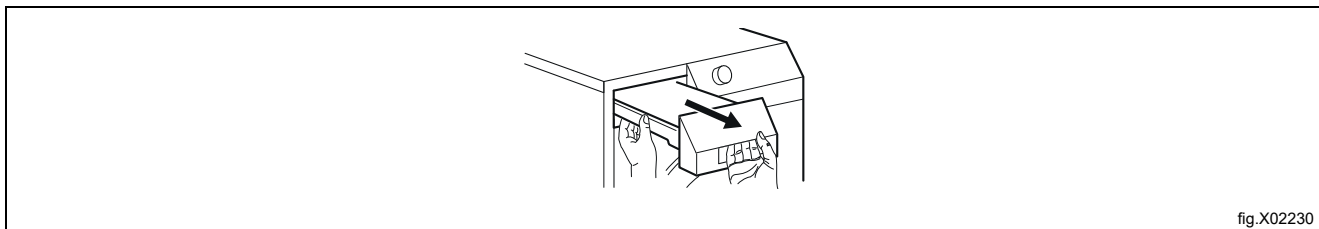

2. Vytáhněte plastovou přípojku a vypusťte vodu do umyvadla nebo ekvivalentní nádoby.

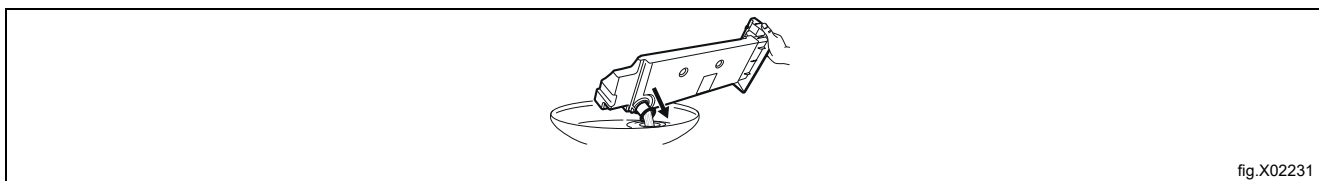

3. Zatlačte plastovou přípojku zpět a vložte nádobu na vodu zpět na své místo.
4. Pro pokračování programu stiskněte tlačítko Start/Pauza.

10.5 Čištění kondenzátoru

Pokud na displeji bliká symbol  **Kondenzátor**, zkontrolujte kondenzátor a jeho oddíl. Pokud je znečištěný, vyčistěte jej.



Varování



Nedotýkejte se kovového povrchu holými rukama. Nebezpečí úrazu! Noste ochranné rukavice. Pečlivě očistěte, aby nedošlo k poškození kovového povrchu.

Kontrola:

1. Otevřete dveře. Vytáhněte filtr nahoru.

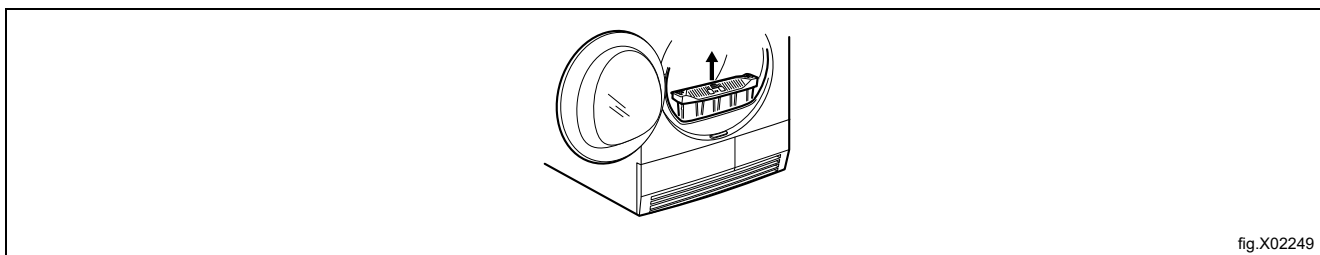

fig.X02249

2. Posunutím uvolňovacího tlačítka na spodní straně dvířek otevřete dvířka kondenzátoru.

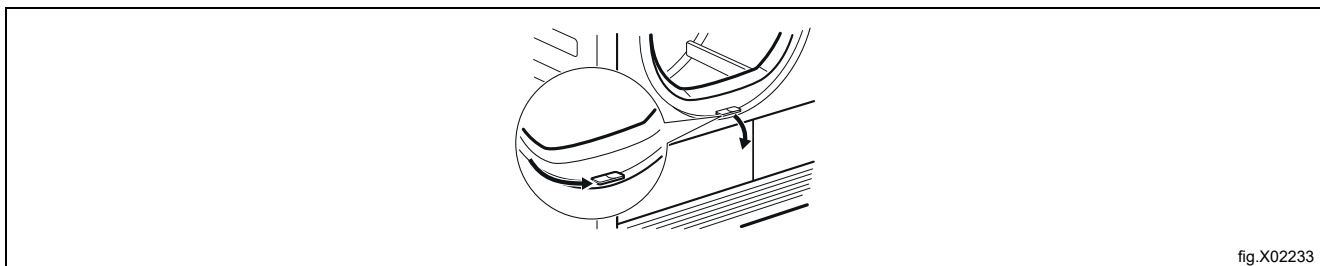

fig.X02233

3. Otáčením páčky odblokujte kryt kondenzátoru.

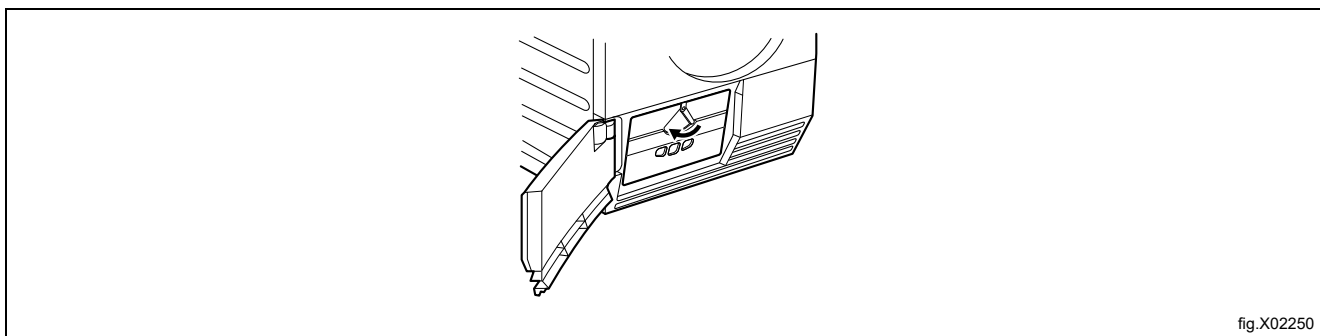

fig.X02250

4. Sklopte kryt kondenzátoru.

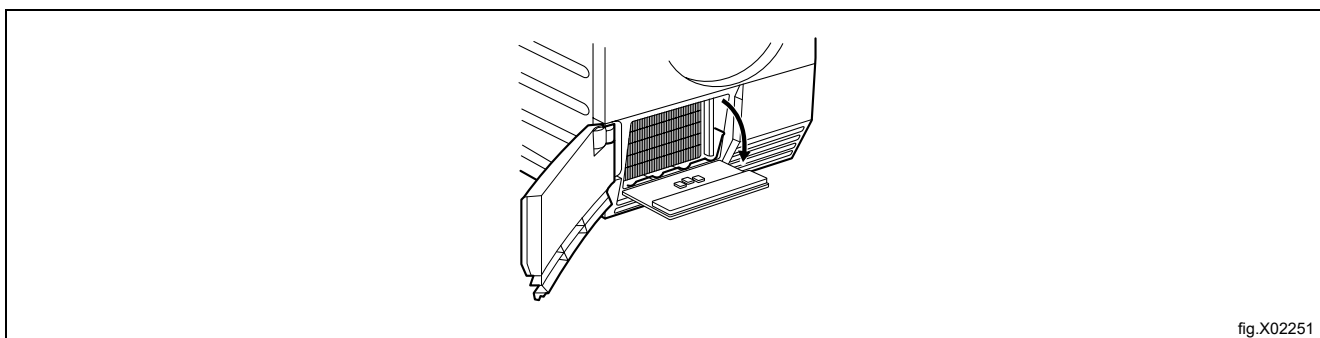

fig.X02251

5. V případě potřeby odstraňte vlákna z výměníku tepla a jeho oddílu. Můžete použít vlhký hadřík nebo vysavač s kartáčovým nástavcem.

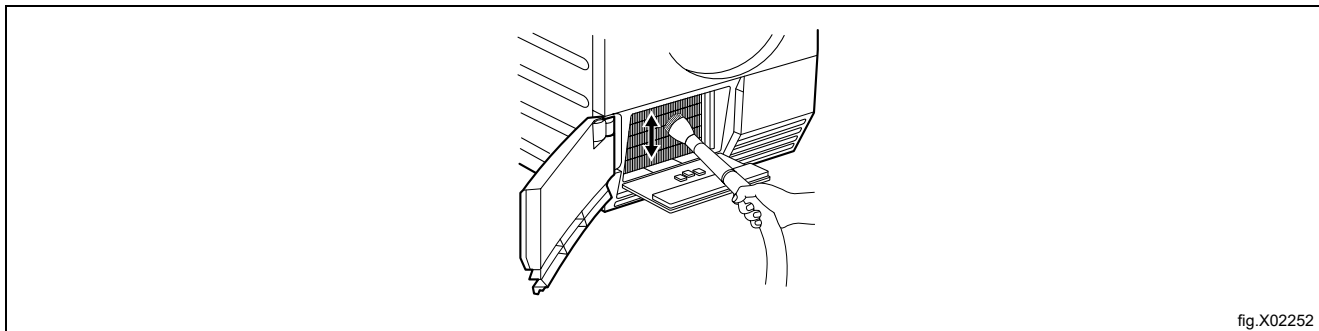

fig.X02252

6. Zavřete kryt výměníku tepla.
7. Otáčejte páčkou, dokud nezaklapne na místo.
8. Vložte filtr zpět.

10.6 Čištění snímače vlhkosti



Upozornění



Nebezpečí poškození snímače vlhkosti. K čištění snímače nepoužívejte abrazivní materiály ani drátěnku.

Pro zajištění nejlepších výsledků sušení je spotřebič vybaven kovovým snímačem vlhkosti. Je umístěn na vnitřní straně prostoru dveří.

V průběhu používání se povrch snímače může zašpinit, což zhoršuje účinnost sušení.

Doporučujeme vyčistit snímač alespoň 3x až 4x ročně nebo pokud pozorujete pokles účinnosti sušení.

K čištění můžete použít tvrdší stranu houbičky a trochu octa nebo saponátu.

K čištění snímače:

- Otevřete vkladací dveře.
- Očistěte povrch snímače vlhkosti tak, že několikrát otřete kovový povrch.

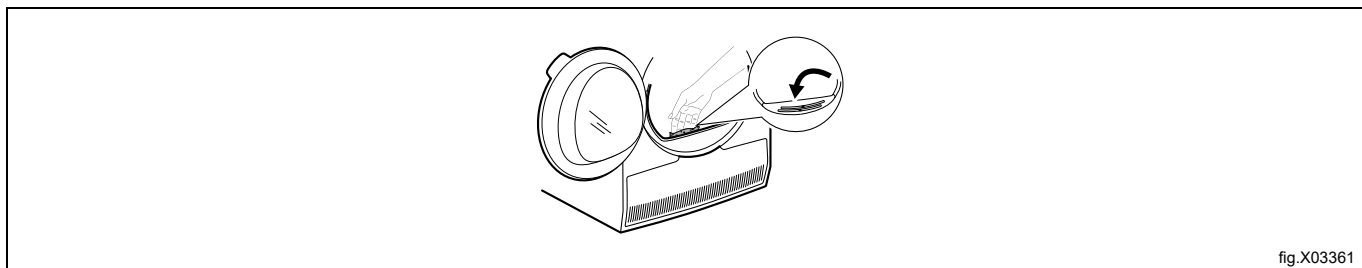

fig.X03361

10.7 Čištění bubnu



Varování



Před čištěním spotřebič odpojte.

K čištění vnitřního povrchu bubnu a zvedáků bubnu použijte standardní neutrální čisticí prostředek. Očistěte čištěný povrch měkkým hadříkem.



Upozornění



K čištění bubnu nepoužívejte abrazivní materiály ani drátěnku.

10.8 Čištění ovládacího panelu a krytu

K čištění vnitřního povrchu ovládacího panelu a krytu použijte standardní neutrální čisticí prostředek.

K čištění použijte vlhký hadřík. Očistěte čištěný povrch měkkým hadříkem.



Upozornění



K čištění spotřebiče nepoužívejte čisticí prostředky na nábytek ani čisticí prostředky, které by mohly způsobit korozi.

10.9 Čištění otvorů pro proudění vzduchu

Pomocí vysavače odstraňte vlákna z otvorů pro proudění vzduchu.

11 Odstraňování problémů

Problém*	Možná příčina	Náprava
Bubnová sušička nefunguje.	Bubnová sušička není připojena k elektrické síti.	Zapojte ji do zásuvky. Zkontrolujte pojistku v pojistkové skříňce (domácí instalace).
	Vkládací dveře jsou otevřené.	Zavřete vkládací dveře.
	Nebylo stisknuto tlačítko ON/OFF.	Stiskněte tlačítko ON/OFF.
	Nebylo stisknuto tlačítko Start/Pauza.	Stiskněte tlačítko Start/Pauza.
	Spotřebič je v pohotovostním režimu.	Stiskněte tlačítko ON/OFF.
	Filtr chybí nebo je ve špatné poloze.	Vložte filtr do správné polohy.
	Chybový kód E10 na displeji - ucpaný filtr.	Vyčistěte filtr**
	Chybový kód E59 na displeji - přeplněná sušička.	Vyjměte část prádla. Dodržujte maximální náplň.
Neuspokojivý výsledek sušení.	Nesprávný výběr programu.	Proveďte výběr příslušného programu.***
	Chybový kód EF0 na displeji - filtr abnormálně znečištěný.	Vyčistěte filtr.**
	Filtr je ucpaný.	Vyčistěte filtr.**
	Příliš vysoký objem náplně.	Dodržujte maximální objem náplně.
	Mřížka proudění vzduchu je ucpaná.	Vyčistěte mřížku proudění vzduchu ve spodní části zařízení.
	Nečistoty na snímači vlhkosti v bubnu.	Vyčistěte přední povrch bubnu.
	Nesprávný stupeň zbývající vlhkosti prádla.	Upravte stupeň zbývající vlhkosti prádla.****
	Tepelný výměník je ucpaný.	Vyčistěte výměník tepla.**
Vkládací dveře se nezavírají.	Filtr není v zajištěné poloze.	Vložte filtr do správné polohy.
	Prádlo je přivřeno mezi dvířky a těsněním.	Vložte náplň správně do bubnu.
Err (Chyba) na displeji.	Po zahájení cyklu se pokusíte změnit program nebo možnost.	Vypněte a znovu zapněte sušičku. Proveďte nový výběr.
	Možnost, kterou se pokusíte aktivovat, není u vybraného programu k dispozici.	Vypněte a znovu zapněte sušičku. Proveďte nový výběr.
Žádné světlo v bubnu.	Vadná žárovka bubnu.	Kontaktujte servisní středisko a vyměňte žárovku bubnu.
Abnormálně ubývající čas na displeji.	Doba do konce se počítá na základě objemu a vlhkosti prádla.	Automatický postup - nejedná se o závadu spotřebiče.
Program je neaktivní.	Nádoba na vodu je plná.	Vylijte nádobu na vodu, stiskněte tlačítko Start/Pauza.**
Cyklus sušení je příliš krátký.	Příliš malý objem prádla.	Proveďte výběr časového programu. Časová hodnota musí souviset s náplní. K sušení jednoho kusu nebo malého množství prádla doporučujeme použít krátké časy.
	Prádlo je příliš suché.	Proveďte výběr časového programu s delší dobou.
Cyklus sušení je příliš dlouhý.*****	Chybový kód EF0 na displeji - filtr abnormálně znečištěný.	Vyčistěte filtr.**
	Filtr je ucpaný.	Vyčistěte filtr.**
	Příliš vysoký objem náplně.	Dodržujte maximální náplň.
	Prádlo nebylo dostatečně vyždímané.	Vyždímejte prádlo správně.
	Příliš nízká nebo příliš vysoká teplota v místnosti – nejedná se o závadu spotřebiče.	Zajistěte teplotu v místnosti vyšší než 5 °C a nižší než 35 °C. Optimální teplota v místnosti pro dosažení nejlepších výsledků sušení je mezi 19°-24°C.

* Pokud se na displeji zobrazí chybová zpráva (např. **E51**): Vypněte a znovu zapněte sušičku.

Proveďte výběr nového programu. Stiskněte tlačítko Start/Pauza. Pokud bubnová sušička stále nefunguje - kontaktujte servisní středisko a uveďte chybový kód.

** Viz kapitola: „Péče a čištění“.

*** Postupujte podle popisu programu - viz kapitola: „Programy“.

**** Viz kapitola: „Tipy a triky“.

***** **Poznámka! Po maximálně 5 hodinách se cyklus sušení automaticky ukončí.**

12 Technické údaje

Výška x šířka x hloubka	850 x 596 x 648 cm
Max. hloubka s otevřenými dveřmi spotřebiče	1072 mm
Max. šířka s otevřenými dveřmi spotřebiče	928 mm
Nastavitelná výška	850 mm (+ 15 mm - regulace nožek)
Objem bubnu	118 l
Maximální náplň	8,0 kg
Napětí	230 V
Frekvence	50 Hz
Akustické emise hluku přenášeného vzduchem pro cyklus sušení programu Eco při maximální náplni	<70 dB(A).
Nezbytná pojistka	5 A
Celkový výkon	900 W
Typ použití	Domácnost
Povolená teplota okolí	+5 °C až +35 °C
Úroveň ochrany proti vniknutí pevných částic a vlhkosti zajišťuje ochranný kryt, kromě případů, kdy nízkonapěťové zařízení nemá žádnou ochranu proti vlhkosti.	IPX4
Tento produkt obsahuje hermeticky utěsněné fluorované skleníkové plyny.	
Označení plynu	R290
Váha	0,140 kg

13 Informace o likvidaci

13.1 Likvidace spotřebiče na konci životnosti

Před likvidací stroje se ujistěte, že jste pečlivě zkontrolovali jeho fyzický stav, a zejména všechny části konstrukce, které se mohou během likvidace rozpadnout nebo prasknout.

Součásti stroje musí být zlikvidovány odděleně podle různých vlastností (např. kovy, oleje, mazadla, plasty, pryž atd.).

V různých zemích jsou v platnosti různé předpisy, proto dodržujte ustanovení zákonů a příslušných orgánů v zemi, kde probíhá likvidace.

Spotřebič musí být většinou převezen do specializovaného sběrného centra.

Demontujte spotřebič, rozdělte součásti podle jejich chemických vlastností; uvědomte si, kompresor obsahuje mazací olej a chladicí kapalinu, které lze recyklovat, a že chladicí zařízení a komponenty tepelného čerpadla jsou speciální odpady, které lze spojit s městským odpadem.

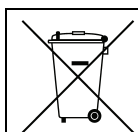

Symbol na výrobku udává, že tento výrobek nepatří do domácího odpadu, ale je nutné ho správně zlikvidovat, aby nedošlo k případným negativním důsledkům na životní prostředí a lidské zdraví. Podrobnější informace o recyklaci tohoto výrobku zjistíte u místního obchodního zástupce nebo prodejce daného výrobku, v zákaznickém oddělení nebo u příslušného místního úřadu pro likvidaci domovního odpadu.



Poznámka:

Při sešrotování stroje se musí zničit také CE značení, tato příručka a další dokumenty týkající se spotřebiče.

13.2 Likvidace obalového materiálu

Balení musí být zlikvidováno v souladu s platnými předpisy v zemi, kde je spotřebič používán. Veškerý obalový materiál je přátelský k životnímu prostředí.

Ty lze bezpečně uchovat, recyklovat nebo spalovat ve vhodné spalovně odpadů. Recyklovatelné plastové díly jsou označeny následujícími příklady.

	Polyetylen: <ul style="list-style-type: none"> • Vnější obal • Sáček s pokyny
	Polypropylen: <ul style="list-style-type: none"> • Popruhy
	Polystyrenová pěna: <ul style="list-style-type: none"> • Rohové chrániče



Electrolux Professional AB
341 80 Ljungby, Sweden
www.electroluxprofessional.com